

安裝使用說明書 浴室換氣暖風機

型號：FV-30BU3R
FV-30BU3W

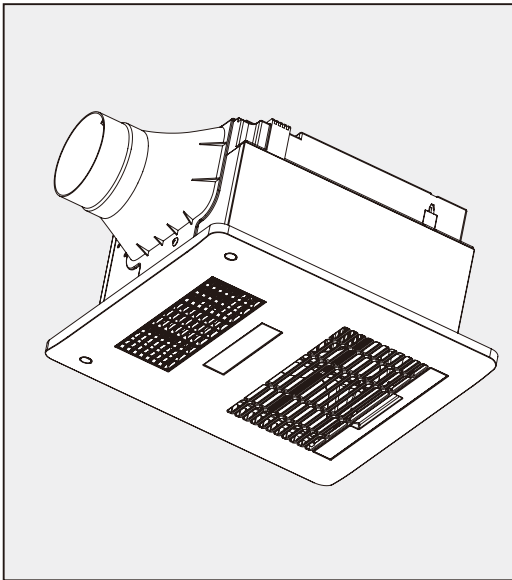

目錄

安全指引	2
安裝注意事項	2~3
安裝要求	3~4
包裝附件清單	4
部件名稱和尺寸	5
安裝前確認及準備	5
安裝方法	6~10
試運轉	11
遙控器功能介紹	11
乾燥功能的使用方法	11
定時功能的使用方法	12
換氣功能的使用方法	12
取暖功能的使用方法	13
機體應急面板	14
使用及維護注意事項	15
維護方法	16
常見故障的識別與處理	17
電氣原理圖	18
規格	18
緊急處理方法	19

附保證書

感謝您選用Panasonic產品。

安裝、使用和保養Panasonic產品前，請仔細閱讀本安裝使用說明書。

安裝前，請務必先閱讀“安裝注意事項”（第2~3頁）。不遵照此說明書進行操作有可能導致人員受傷或財產損失。安裝完成後，請向顧客說明如何使用和維護Panasonic產品，並將此說明書交給顧客保管。

使用前，請務必先閱讀“使用及維護注意事項”（第15頁）。

請妥善保管好此說明書以備日後參考。

為確保您的權益，務必請經銷商於保證書上記入購買日期、經銷商名稱等。

為避免給您及其他人造成傷害，這裡我們列出了以下安全注意事項，請務必遵守，各種標誌的含義請參見以下內容。

■ 對無視表示內容，錯誤地使用時，會引起的危害或損傷的程度，用下列符號進行分類、說明。



警告

本標誌所表示內容為“不遵守的話可能造成人員死亡或重傷”。



注意

本標誌所表示內容為“不遵守的話可能造成人身輕傷或其他財產損害”。

■ 對務必遵守的內容，用下列符號進行分類、說明。



此標誌表示為禁止事項



此標誌表示為強制事項

安裝注意事項



警告

■ 必須接地。



當出現故障或漏電時，可能會觸電。

■ 安裝、維修保養時必須斷開電源。



否則可能會導致觸電。

■ 確保電源線安裝到位。



否則可能會導致火災。

■ 安裝及電源佈線必須由專業人員完成。



否則可能會導致火災。

■ 安裝時，須在供電線路中安裝其觸點開距不小於3 mm的“電源全極開關”，以用於接通或斷開主機電源，對於FV-30BU3R其額定負載能力不小於125 V~ 20 A；對於FV-30BU3W其額定負載能力不小於250 V~ 15 A，且安裝在浴室外側方便操作的地方。



否則可能會導致短路，導致火災。

■ 電源線請選用60227 IEC 53型一般PVC絕緣被覆花線，導線的截面積為 $3 \times 1.5 \text{ mm}^2$ 。



否則可能會導致起火。

■ 產品的安裝，應使得浴缸內或淋浴區的人不能夠觸及到開關和其他控制器。



否則可能會導致觸電。

■ 必須避免易燃氣體從敞開的氣道或其他燃燒燃料的設備回流進室內。



否則可能會導致火災。

■ 本產品必須在帶有符合CNS的漏電保護開關(洩漏電流在30 mA以下)的電源下使用。



否則可能會導致觸電或起火。

■ 器具應按照當地佈線規則進行安裝。



否則可能會導致火災。

安裝注意事項

警告

■ 對於FV-30BU3R禁止使用額定電壓110 V~ 60 Hz以外的電源；對於FV-30BU3W禁止使用額定電壓220 V~ 60 Hz以外的電源。

 否則可能會損壞本產品或導致火災。

■ 禁止把本產品安放在電源插座下使用。

 否則可能會導致火災。

■ 禁止靠近窗簾和其他可燃材料安裝。

 否則可能會引燃可燃物。

■ 為避免由熱斷路器的誤復位產生危險，產品不能通過外部開關裝置供電。例如，定時器或者連接到由通用部件定時進行通、斷的電路。

 否則可能會導致火災。

■ 禁止使用本說明書指定以外的方法進行安裝。

 否則可能會安裝不牢固，導致產品掉落受傷。

注意

■ 請兩人進行產品的安裝作業。

 否則產品可能會掉落，導致受傷。

■ 部品安裝必須牢固。

 
否則部品可能會掉落，導致受傷。

■ 機體安裝必須牢固。

 否則產品可能會掉落，導致受傷。

■ 有安裝五金件等專用零部件時，應使用專用零部件。

 否則產品可能會掉落，導致受傷。

■ 不得安裝在強度不夠的天花板上或使用強度不夠的吊杆，如不能確保安裝強度，請務必採取加固措施。用於支承及安裝本產品的木框或吊杆，需可承受產品5倍的重量。

 否則產品可能會掉落，導致受傷。

■ 安裝完成后，產品最底面至地面的距離必須大於2.3 m。

 
防止意外

■ 禁止對本產品進行改造。

 否則可能會導致產品損壞或受傷。

安裝要求

■ 請勿安裝在桑拿蒸氣浴室中。



■ 請勿安裝在使用有機溶劑的場所。

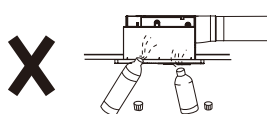

■ 請勿安裝在使用噴霧器的場所。

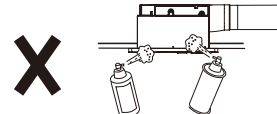

安裝要求

- 請勿安裝在油煙過多的場所。
- 請勿安裝在傾斜的天花板上。
- 請勿安裝在高溫場所。

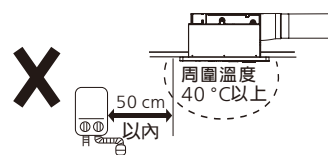
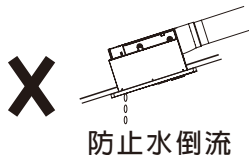
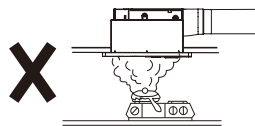

- 請確保整機水平安裝偏差角度在 $\pm 2^\circ$ 之間。

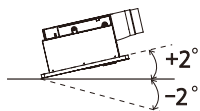

- 請設置通風口。

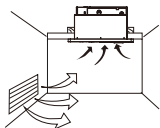

- 吊裝且天花板無法拆下時，請設置一個邊長45 cm以上的方形點檢口（點檢口不能在管道正下方）。



- 安裝管道應該避免以下情況：



- 本產品沒有提供電源線，電源全極開關和漏電保護開關，需用戶另購。

- 安裝塑料部件時，為了不損壞產品，鎖螺絲時請注意不要用力過大。

包裝附件清單

隨浴霸產品包裝箱有以下附件，開箱後請清點是否齊全，若不齊全，請與直屬服務站或經銷商聯繫。

代號	圖樣	名稱及用途	數量
①		機械螺絲(M4x8用於面板組合安裝)	4
②		自攻螺絲($\phi 4 \times 20$ 用於機體、出風口接頭及機體防跌落的安裝)	6
③		自攻螺絲($\phi 4 \times 16$ 用於遙控器底座的安裝) (放置於遙控器底座背面)	2
④		自攻螺絲($\phi 4 \times 12$ 用於機體與懸掛托架的安裝)	6
⑤		自攻螺絲($\phi 4 \times 10$ 用於未裝天花板吊裝的出風口接頭的安裝)	1
⑥		保證書	1
⑦		安裝使用說明書	1
⑧		出風口接頭	1
⑨		面板組合	1
⑩		懸掛托架(放於包裝保麗龍中)	3
⑪		遙控器組合	1
⑫		R03(AAA)炭性電池	2

部件名稱和尺寸

單位: mm

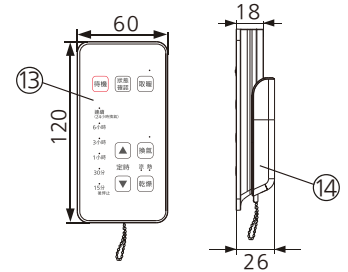
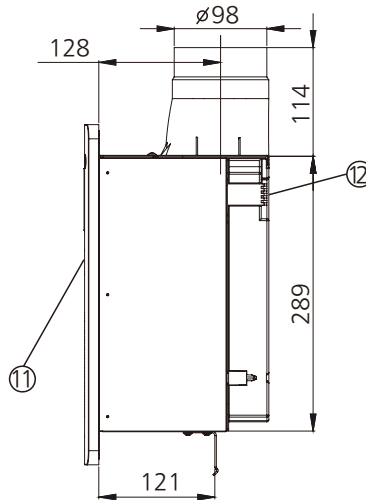
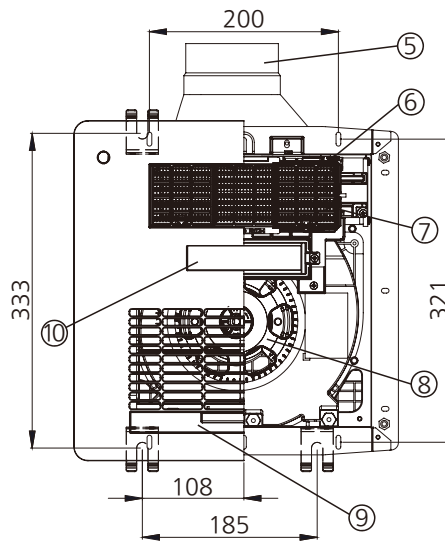
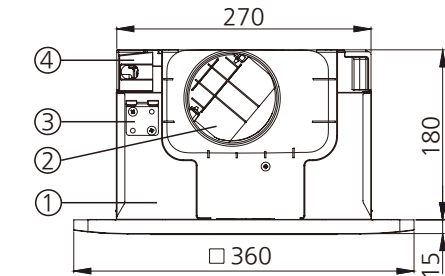

序號	部件名稱	序號	部件名稱
①	機體	⑦	加熱器組合
②	高氣密性擋片	⑧	風扇
③	懸掛托架	⑨	過濾網組合
④	接線蓋板	⑩	機體應急面板
⑤	出風口接頭	⑪	面板組合
⑥	出風柵格	⑫	電路板蓋板
		⑬	遙控器
		⑭	遙控器底座

安裝前確認及準備

1. 安裝前確認事項

單位: mm

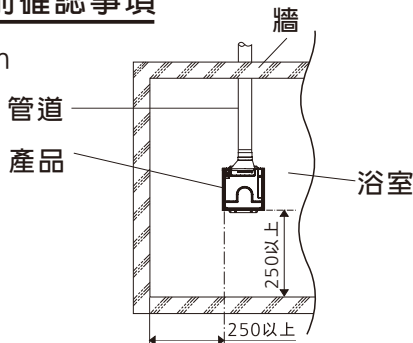

提示事項

- ① 離窗簾和其它易燃材料距離200 mm以上。
(天花板安裝孔鄰近窗簾和其它易燃材料時, 需保證開口邊緣距牆壁的距離在250 mm以上。)
- ② 用於安裝本產品的天花板離房屋頂部的距離在200 mm以上。
- ③ 安裝孔至牆壁的距離在250 mm以上。
- ④ 電源線請預留足夠的長度, 以便於安裝。

2. 安裝前準備

請於固定佈線與本產品主機間安裝觸點開距不小於3 mm的“電源全極開關”
(對於FV-30BU3R其額定負載能力不小於125 V~ 20 A; 對於FV-30BU3W其額定負載能力不小於250 V~ 15 A及漏電保護開關(洩漏電流在30 mA以下))。

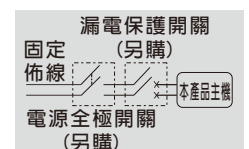

安裝方法

1. 電源線與控制線的連接

警告



安裝和使用時禁止拆卸電路板蓋板，否則可能會導致觸電或起火。



電源線請選用60227 IEC 53型一般PVC絕緣被覆花線，導線的截面積為 $3 \times 1.5 \text{ mm}^2$ 。



剝線長度，請按照剝線示意圖(右圖1)進行剝線，如剝線過長，可能會導致產品短路或造成火災。



電源線的絕緣膠不能破損，否則可能會導致觸電或短路。



先將剝線后分散的銅芯線絞合在一起，然後伸入到端子台約8 mm深，並確保其在彈簧片的下方，切勿出現銅線外露現象。螺釘鎖緊后，請確保銅線不易鬆脫(建議螺絲鎖緊扭矩為 $0.49 \text{ N}\cdot\text{m}$)，否則可能會導致觸電。(右圖2)

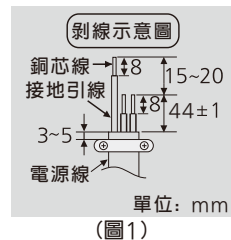

(圖1)

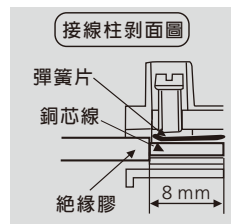

(圖2)

① 打開接線蓋板。

(1) 取下接線蓋板上的螺絲。

(2) 打開接線蓋板。

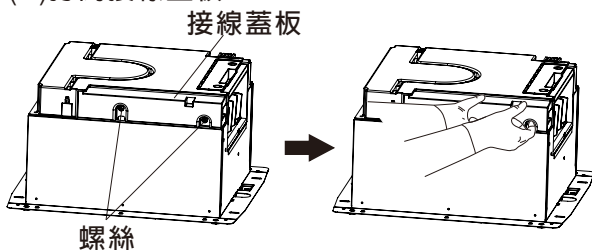

③ 連接控制線。

(1) 取下固定線夾的螺絲及線夾。

(2) 將控制線插入控制線接口。

(3) 用線夾將控制線固定。

(線夾必須壓住控制線絕緣護套，參考下圖3)

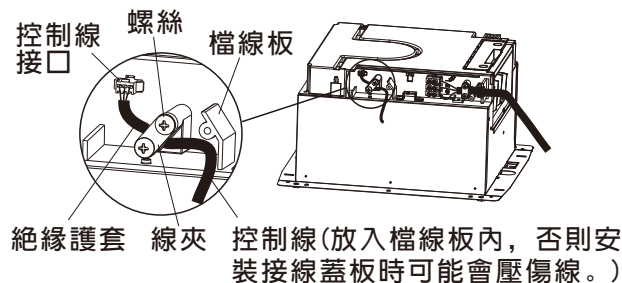

單位: mm

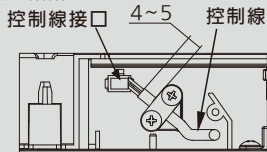

(圖3)

② 連接電源線。

(1) 鬆脫固定線夾的螺絲。

(2) 鬆開接線柱上的螺絲，將接入室內的電源線(另購)插入接線柱，再鎖緊接線柱螺絲。

(3) 用線夾將電源線固定。
(線夾必須壓住電源線絕緣護套)

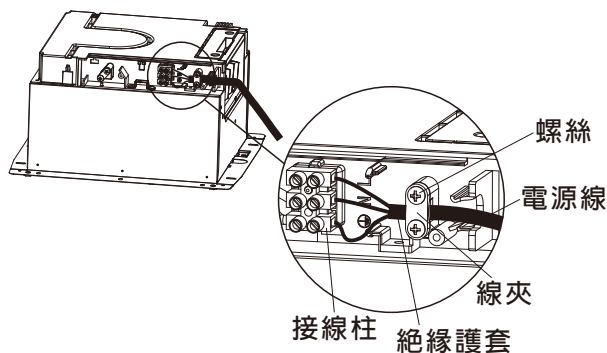

④ 用步驟①拆下的螺絲，將接線蓋板重新固定。

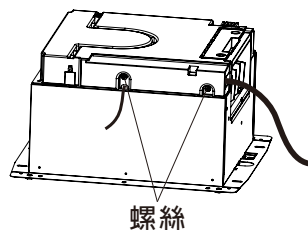

安裝方法

2.調整出風柵格方向

本產品可根據浴室房型設計手動調節出風角度，左右出風柵格可調節4個方向，實現區域1,2,3,4的取暖。

- ① 在左右出風柵格的上方有如下圖所示的風向標識。風向標識所朝的方向就是風所吹出的方向。中間柵格為固定的，吹向產品下方。

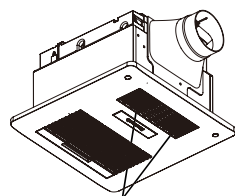
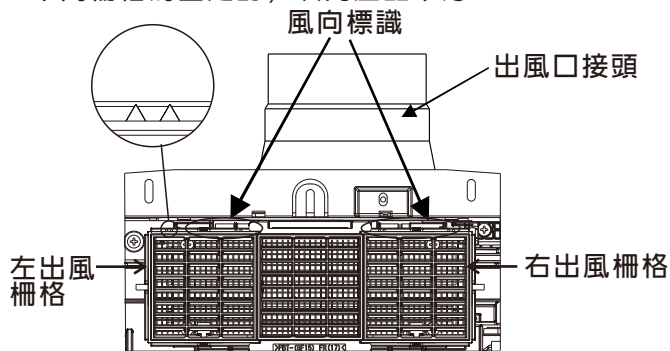

左右出風柵格可調4個方向

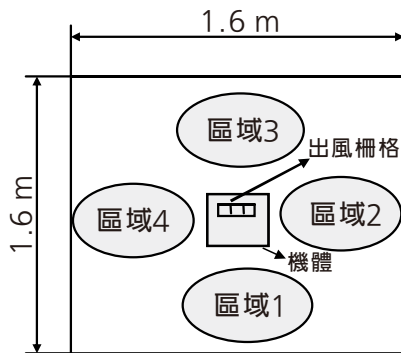

出風柵格可調區域示意圖

※ 推薦使用組合

朝向示意圖	風向標識朝向		舒適範圍
	左出風柵格	右出風柵格	
※	朝上 (出廠狀態)		產品下方至區域3
	朝下 (左右出風柵格向下轉180°)		產品下方至區域1
※	朝右 (向右轉90°)	朝左 (向左轉90°)	產品下方
※	朝左 (左右出風柵格向左轉90°)		產品下方至區域2
※	朝右 (左右出風柵格向右轉90°)		產品下方至區域4

首次安裝後，如需再調整出風柵格方向，請不要自行更換，請與直屬服務站或經銷商聯繫。

- ② 將需改變方向的固定出風柵格的螺絲拆下。

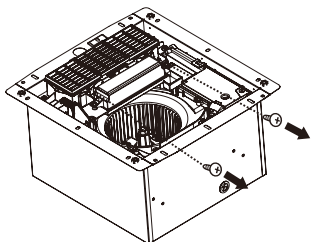

- ③ 將需改變方向的出風柵格按下圖所示推出，並旋轉柵格。(推出5 mm~8 mm後即可取出柵格)

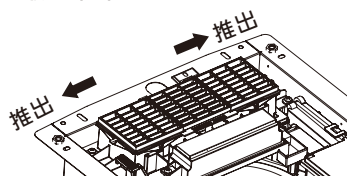

安裝方法

④ 重新固定好出風柵格。

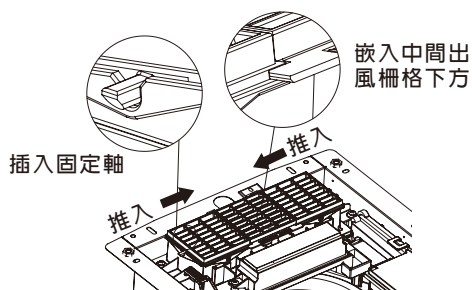

⑤ 固定左右出風柵格螺絲。

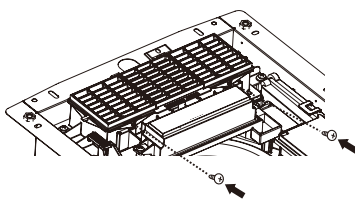

3-1. 機體的安裝 方法一 普通天花板

① 築造木框以及將木框(注意：木框與天花板的厚度應在20 mm~30 mm之間)安裝到天花板攔柵上，同時在天花板上開安裝孔，具體尺寸如下表：

(單位：mm)

A	B	C	D
300	300	300	300

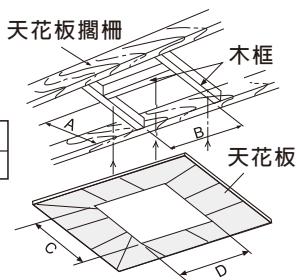

② 出風口接頭的安裝(請將固定孔居中安裝)用1顆 $\phi 4 \times 20$ 的自攻螺絲，將出風口接頭固定於天花板上。

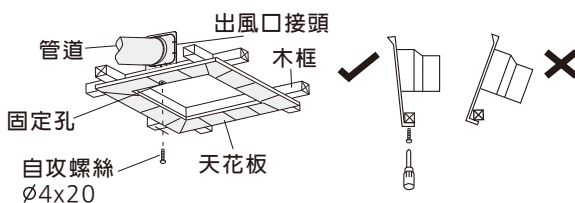

③ 連接管道。

➡ 參考第10頁 5. 管道的連接

④ 將機體緊靠出風口接頭往上推入天花板與木框，並使出風口接頭卡榫卡入機體固定槽(否則漏風)，用4顆 $\phi 4 \times 20$ 的自攻螺絲將機體牢固地固定。

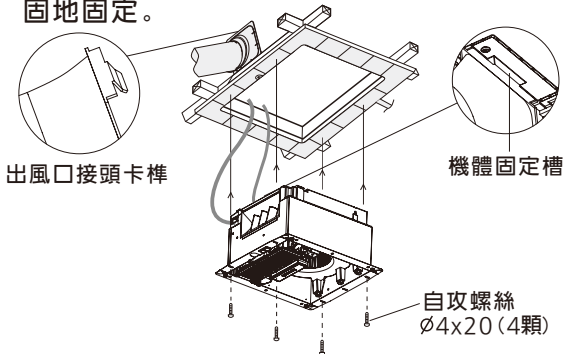

⑤ 用1顆 $\phi 4 \times 20$ 的自攻螺絲將機體固定牢固，此螺絲能起到防止機體脫落的作用，請務必安裝。

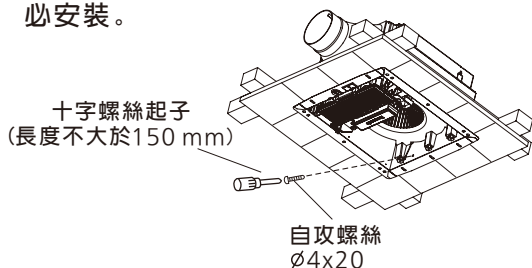

⑥ 安裝完成後，請務必從點檢口確認機體與出風口接頭的安裝是否牢固。

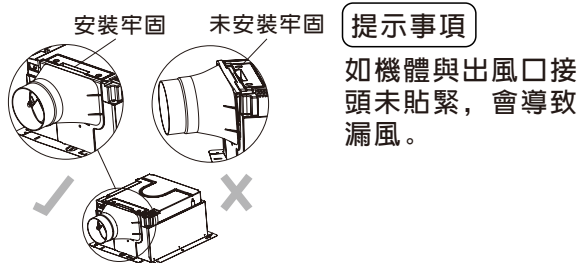

安裝方法

3-2. 機體的安裝 方法二 未裝天花板吊裝

- ① 參考下圖3個懸掛托架的安裝尺寸，在水泥板的相應位置固定好吊桿(另購，M8或M10，3套)。單位: mm
- ② 用1顆 $\phi 4 \times 10$ 的自攻螺絲將出風口接頭固定於機體。

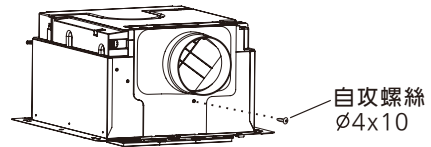
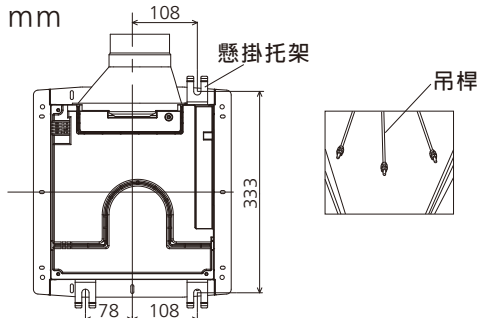

- ③ 從包裝保麗龍中取出懸掛托架，然後用 $\phi 4 \times 12$ 的自攻螺絲將懸掛托架固定。
- ④ 將機體固定於吊桿。

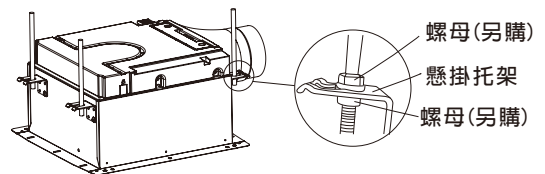
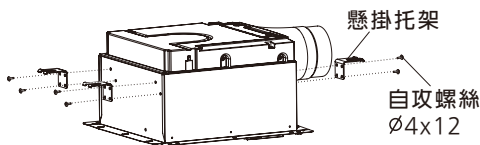

- ⑤ 安裝天花板。

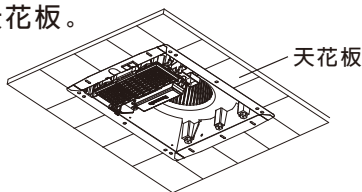

4. 面板組合的安裝

- ① 將過濾網組合從面板組合拆除。

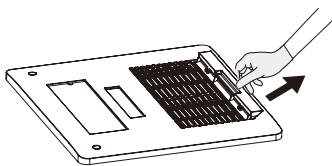

- ③ 用小一字螺絲刀插入螺絲蓋的縫隙，往外撬開螺絲蓋。

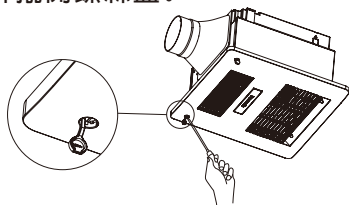

- ⑤ 將撬開的螺絲蓋重新蓋好。

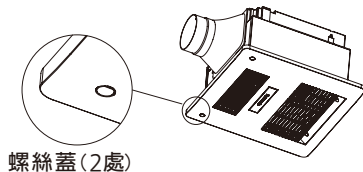

- ② 將面板組合掛入機體上的掛鉤。

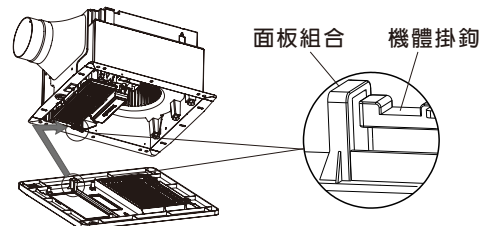

- ④ 使用4顆M4X8的機械螺絲，將面板組合固定於機體。

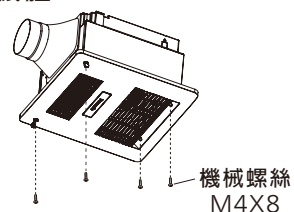

- ⑥ 將過濾網組合重新裝回面板組合。

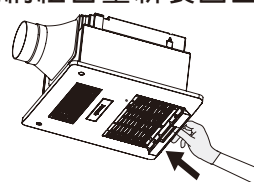

安裝方法

5. 管道的連接

- ① 將管道裝入出風口接頭上，然後用膠帶紮緊。將管道從天花板上懸掛下來，以防止外力施加於機體。通往屋外的管道必須保持傾斜，防止雨水或結露水倒流。（此管道要盡可能短，若需接長管，則最長不要使用超過30 m的直管。）
- ② 將管罩或管蓋安裝到牆外。
(建議購買本公司如下所示型號的產品)

名稱	管罩	管蓋
型號	FV-MCX100TW FV-BG100TW	FV-VCX100TW

提示事項

牆壁通風孔最小直徑： $\phi 110$ mm。

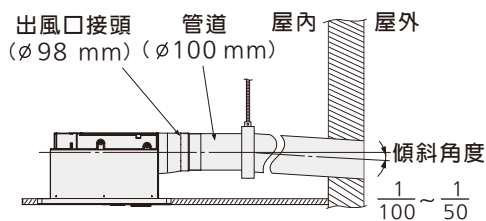

6. 遙控器的安裝

- ① 把遙控器從遙控器底座抽出。
- ②-1 遙控器安裝前，請在預定安裝的位置上檢測機體接收信號的效果，若該位置無法使機體正常接收，請另選擇合適的位置或使用時把遙控器從底座中取出對著機體進行操作。且安裝位置應避免在花灑直淋處。
- ②-2 在浴室的牆壁上開2顆 $\phi 8$ 的安裝孔，將遙控器底座安裝於牆上。
- ③ 將2粒R03(AAA)炭性電池放入遙控器中。

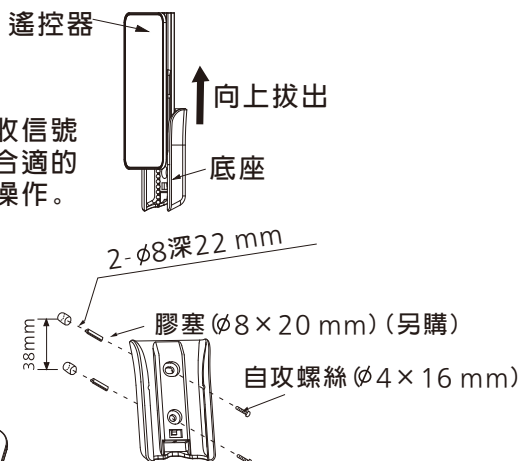

- (1) 將旋鈕 \odot 向左轉至“ \ominus ”位置
- (2) 打開電池蓋。

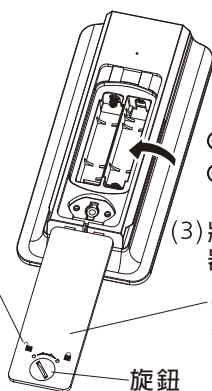

- (3) 將2粒R03(AAA)炭性電池放入遙控器中。(注意 \oplus , \ominus 方向)
- (4) 重新蓋上電池蓋。
- (5) 將旋鈕 \odot 向右轉至“ \oplus ”位置。

- ④ 將遙控器放回遙控器底座。



警告



- 電池的使用請遵守以下內容。
- 勿將新舊、異種電池混合使用。
 - 勿將電池正負反接。
 - 不可短路。
- (否則可能會導致漏液或破損)。

提示事項

1. 長期不使用時，請取出電池。
 2. 更換電池時，請擦乾遙控器機體後進行更換。
 3. 旋動遙控器背部 \odot 字旋鈕時，請勿用力過大，否則可能會損壞該旋鈕。
 4. 拿取遙控器時請小心，以免遙控器掉落導致損壞。
- 丟棄電池時，請遵循當地法律法規。

試運轉

安裝完成後，接通電源，按動有線控制器上各個功能按鈕，檢查以下項目：

- 扇葉是否正常旋轉？
- 是否有不正常的震動或者噪音？
- 是否有熱風輸出？
- 遙控器上的各個功能按鈕的功能是否正常？

遙控器功能介紹

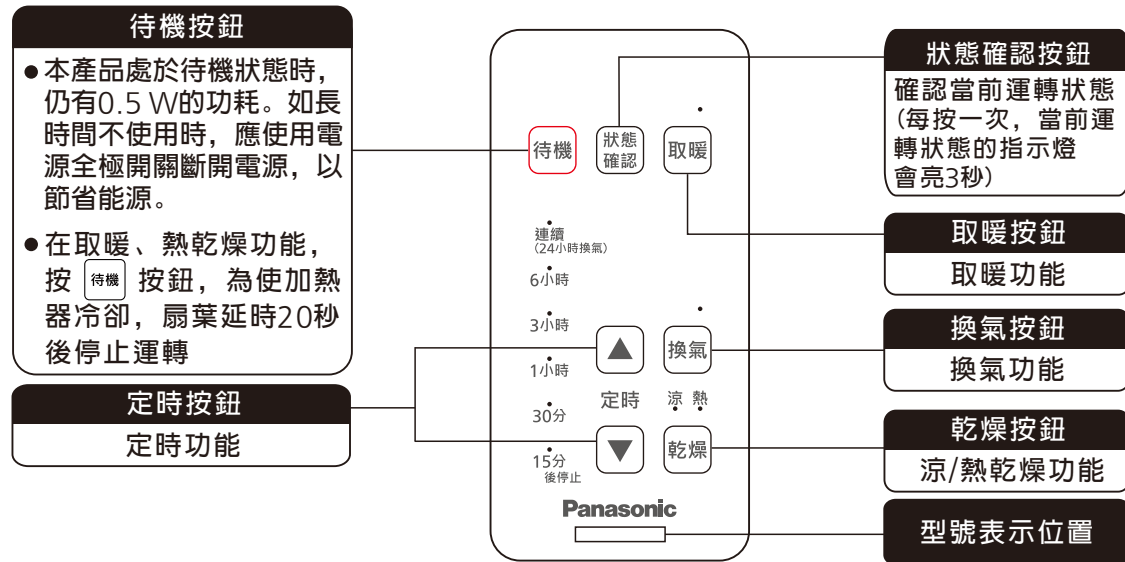

1. 熱啟動功能：當浴室溫度低於20度時，產品以“取暖”啟動時，為避免吹出冷風，產品進入“熱啟動”狀態，此時取暖指示燈閃爍，待浴室溫度達到20度以上或經過60秒後，取暖指示燈停止閃爍，產品進入取暖模式。
2. 當浴室溫度上升到一定程度後，加熱器停止工作，吹出的熱風溫度會有所下降，待3分鐘後並且溫度下降到一定後，加熱器重新開始工作。
3. 從“取暖”或“熱乾燥”模式切換到換氣時，為使加熱器冷卻，扇葉將以低速運轉20秒后切換到換氣。
4. 當操作了機體模式按鈕面板上的模式按鈕后，再按遙控器上的 **狀態確認** 按鈕，遙控器所顯示的狀態與產品實際狀態可能會不一致。
5. 使用遙控器操作后，產品沒有提示音，則表示產品沒有接收到遙控器的信號，需要重新操作。
6. 使用前請將遙控器上的保護膜撕掉。

乾燥功能的使用方法

乾燥 乾燥浴室或乾燥衣物時使用

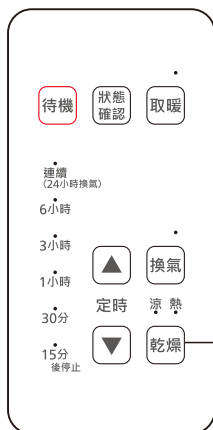

乾燥

熱/涼乾燥功能，可乾燥浴室；涼乾燥功能，也可於炎熱天氣使用，使人感到涼爽。

● 按 **乾燥** 按鈕，乾燥模式以[熱]乾燥開始運轉，再按一次將轉換到[涼]乾燥運轉。

※ 自動記憶本次所設置的運轉模式。

① 運轉完所設置時間後，本機會自動停止。

② 如需在運轉途中停止，可按 **待机** 按鈕。

③ 如需確認當前運轉模式及參考剩餘時間請按 **狀態確認** 按鈕。

※ 若在熱乾燥模式，按 **待机** 按鈕，為使加熱器冷卻，加熱器將先停止工作，扇葉延時20秒後再停止工作。

※ 使用乾燥功能進行衣物烘乾時，建議按照下圖進行安裝：

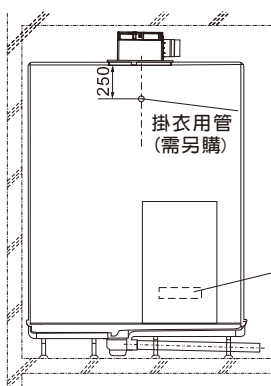

單位：mm

提示事項

為使乾衣效果更好，建議在門下部設置有效開口面積在100 cm²以上的換氣用百葉窗。

定時功能的使用方法

▲ ▼ 調節運轉時間時使用

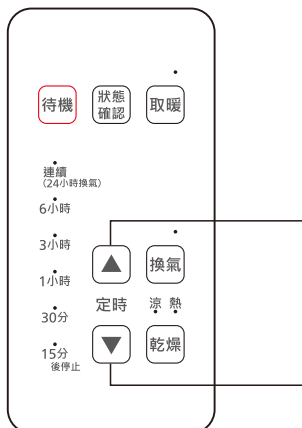

定時

① 運轉中可通過 ▲ ▼ 設置運轉時間。

※ 自動記憶本次所設置的運轉時間。

② 每按一次運轉時間會變換一次。

③ 取暖的運轉時間最長可設置3小時；熱乾燥的運轉時間最長可設置6小時；換氣及涼乾燥可設置連續運轉。各模式的初始設置為15分鐘。

(初始設置)

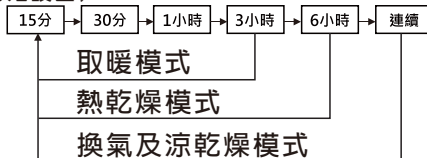

換氣功能的使用方法

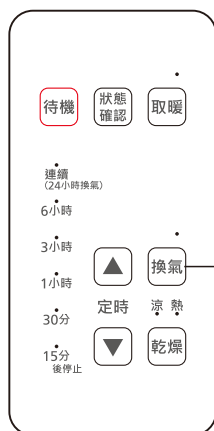

換氣 浴室換氣時使用

換氣

在沐浴後可使用 **換氣** 功能，進行排氣。

● 按 **換氣** 按鈕，將以換氣模式運轉。

- ① 運轉完所設置時間後，本機會自動停止。
- ② 如需在運轉途中停止，可按 **待機** 按鈕。
- ③ 如需確認當前運轉模式及參考剩餘時間請按 **狀態確認** 按鈕。

取暖功能的使用方法

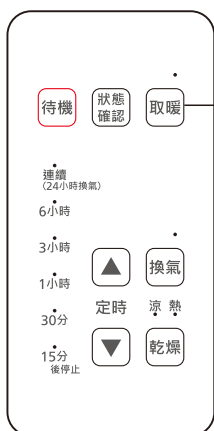

取暖 在沐浴中感到冷時使用

取暖

在沐浴前開取暖功能，可提前將浴室升溫。

● 按 **取暖** 按鈕，將以取暖模式運轉。

- ① 運轉完所設置時間後，本機會自動停止。
- ② 如需在運轉途中停止，可按 **待機** 按鈕。
- ③ 如需確認當前運轉模式及參考剩餘時間請按 **狀態確認** 按鈕。

※ 若在取暖模式，按 **待機** 按鈕，為使加熱器冷卻，加熱器將先停止工作，扇葉延時20秒後再停止工作。

機體應急面板

當遙控器丟失或者無法正常使用時，可臨時通過機體面板正面的模式按鈕進行操作。
(每次可運轉15分鐘)

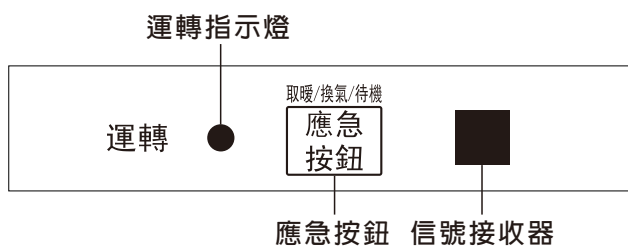

1. 應急按鈕可進行下記功能的切換：



2. 過濾網清潔指示燈及運轉指示燈的變化。

運轉狀態	運轉指示燈
停止	滅
正常運轉	亮
運轉異常	閃爍
熱啟動功能時	亮

運轉指示燈閃爍時，請斷開電源，且與 Panasonic 客戶諮詢服務中心或經銷商聯繫。



警告



避免意外滑倒，當在浴室沐浴時，請不要操作模式按鈕。

使用及維護注意事項

警告

- 在接觸本產品機體前和清潔本產品前，必須確保連接本產品的“電源全極開關”處於斷開狀態。
 - ❗ 否則可能會導致觸電。
- 如以後不打算再使用本產品時，不得放置不管，而應予以拆除。
 - ❗ 萬一掉落，可能會導致受傷。
- 不使用產品時，請斷開“電源全極開關”。
 - ❗ 否則可能會導致觸電。
- 加熱部件不需要進行清潔，且切勿讓水進入電動機及電器部件內。
 - ⊘ 否則可能會導致觸電。
- 電池的使用請遵守以下內容。
 - 勿將電池正負反裝。
 - 勿將新舊、異種電池混合使用。
 - 不可短路。
 - ❗ 否則可能會導致漏液或破損。
- 請將電池放置在嬰幼兒不可觸及到的地方。
 - ❗ 萬一錯誤吞食，請從速求診。
- 用完的電池，請及時從遙控器中取出。
 - ❗ 如放置不管，有可能會導致電池漏液或發熱、破裂。
- 當發生瓦斯洩漏時，禁止開啟本產品的任何功能。
 - ⊘ 否則可能會產生火花而引起爆炸。
- 請勿長時間(2小時或以上)讓熱風直接吹在身體同一位置。
 - ⊘ 否則可能會導致低溫燙傷。
- 禁止用水及其他液體直接噴射本產品。
 - ⊘ 否則可能會導致短路或觸電。
- 禁止拆解本產品進行修理或改造。
 - ⊘ 否則可能會導致火災、觸電。
- 禁止將電池投入火中及加熱、分解、改造。
 - ⊘ 如損傷了絕緣物或排氣閥等，可能會導致電池漏液、發熱、破裂。
- 禁止使用外皮剝落的電池。
 - ⊘ 如損傷了絕緣物或排氣閥等，可能會導致電池漏液、發熱、破裂。
- 電池的鹼性液體不慎進入眼內時，切勿用手揉擦眼睛，迅速使用大量清水充分洗淨和醫治。
 - ❗ 否則可能會導致失明等。

注意

- 清潔時請帶手套。
 - ❗ 否則可能會導致受傷。

提示事項

- 本產品適用環境溫度-10℃~40℃，否則可能會引起故障。
- 本產品不適合有殘疾、智障或精神障礙的人士或缺乏經驗、常識者(包括兒童)維護使用，除非在負責他們安全的人士的看護或指導下使用。在維護保養期間，兒童應該有人進行看護，以防將產品當做玩具。
- 浴室大小的不同會影響本產品的暖房效果。

維護方法

清潔提示事項

面板組合的清潔：

1. 為避免導致面板變色及加速面板老化，請勿使用類似於圖示的各種稀釋劑、鹼性清潔劑、苯、酒精、殺菌劑或鋼絲球等。
2. 如使用化學抹布，請遵照其使用指示來清潔本產品。



過濾網組合的清潔：

不可用水洗，因為水會破壞過濾網的抗菌性能；不可用鋼絲刷或其他硬質的工具來清潔以免損壞過濾網。

面板組合及過濾網組合的清潔：

- ① 斷開“電源全極開關”。
- ② 用軟布擦拭面板。
- ③ 將過濾網組合從面板組合中拆除。

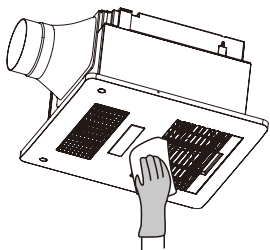

- ④ 用吸塵器清除過濾網上的灰塵。

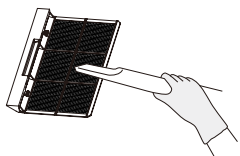

- ⑥ 開啟“電源全極開關”。

- ⑤ 重新安裝過濾網組合。

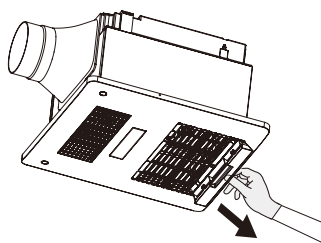

- ⑤ 重新安裝過濾網組合。

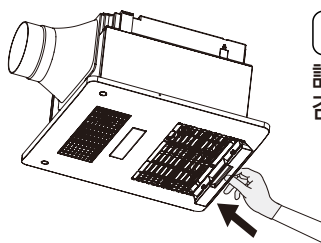

提示事項

請務必安裝過濾網，否則灰塵會進入機體。

常見故障的識別與處理

發生故障時請按下表進行檢查，如果問題仍然未能解決，請確保連接本產品的“電源全極開關”處於斷開狀態，且與直屬服務站或經銷商聯繫。

	症狀	原因	處理
風	無熱風吹出	有可能是加熱器不良	請與直屬服務站或經銷商聯繫
	風量變小	有可能是過濾網堵塞	請清潔過濾網
遙控器	遙控器無法操作	有可能是電池電量消耗完	請更換新電池
		有可能是信號接收器有障礙物遮擋或髒污	請移開障礙物或清潔信號接收器
機體應急面板	運轉指示燈閃爍	產品運轉異常	請與直屬服務站或經銷商聯繫

電氣原理圖

FV-30BU3R

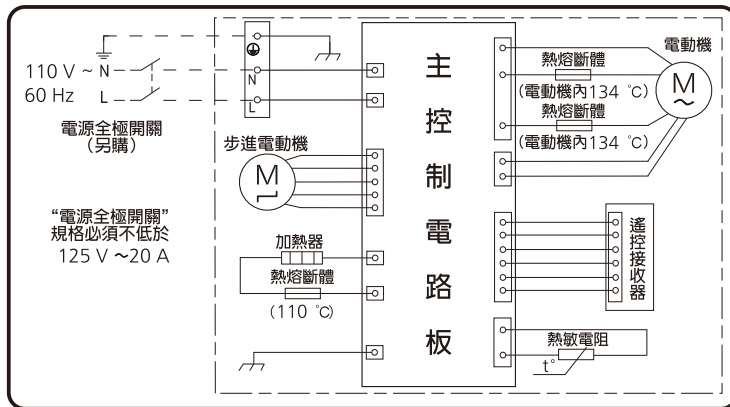

FV-30BU3W

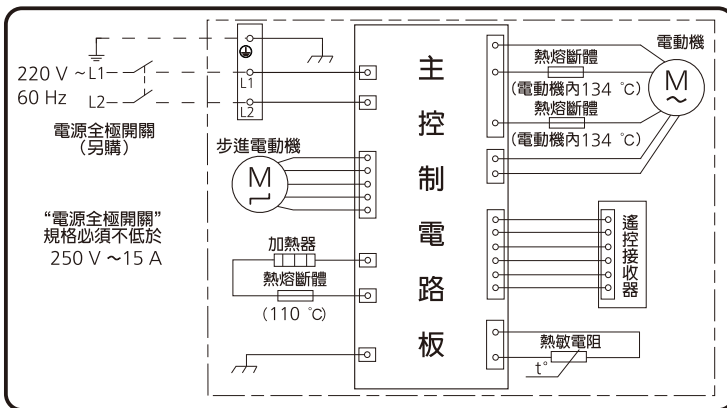

規格

型號	額定電壓 [V]	額定頻率 [Hz]	額定輸入總功率 [W]	額定電流 [A]	換氣風量 [m ³ /h]	功率 [W]				噪音 [dB]				產品重量 [kg]
						取暖	換氣	涼乾燥	熱乾燥	取暖	換氣	涼乾燥	熱乾燥	
FV-30BU3R	110	60	1650	15	160	1650	24	33	1550	46	39	46	46	5.2
FV-30BU3W	220	60	1650	7.5	160	1650	24	33	1550	46	39	46	46	5.2

- 額定輸入總功率、額定電流值在出廠狀態下測得。
- 換氣風量、電氣特性、噪音值等資料是在靜壓為0 Pa狀態下的數值。
- 噪音值為A計權平均聲壓級，是本公司測試結果的中心值，有+3、-7的公差範圍。測試方法為在噪音測試室內，距樣品左側、右側、下方各1米處測定其噪音值，然後取其平均值。
- 本產品機體(有線控制器除外)通過防滴水試驗，符合IPX2要求。
- E級絕緣

上述參數如有變動，恕不另行通知。

緊急處理方法

警告



請勿自行進行修理工作。
修理不善是引起火災及觸電發生的原因。



發生異常時(燒焦味等)須停止
運轉功能，關閉電源開關或總
開關。在異常的狀態下繼續運
轉，會因發熱引起火災或觸電
情況產生。請洽詢購買時的經
銷商或直屬服務站。



若製品或電源線損壞時，必須由製造廠
或Panasonic直屬服務站具有類似資格
的人員更換以避免危險。

☆ 售後服務據點一覽表 ☆ 直屬服務站

站別	地 址	站別	地 址
宜蘭	宜蘭市校舍路 85 號	台中	台中市南屯區大墩路 280 號
花蓮	花蓮市國聯二路 153 號	豐原	台中市豐原區圓環東路 487 號
台東	台東市傳廣路 184 號	彰化	彰化市建國北路 208 號
基隆	基隆市安樂路一段 272 號	草屯	草屯鎮太平路一段 300 號
松山	台北市塔悠路 233 號	虎尾	虎尾鎮中正路 214 號
士林	台北市承德路四段 22 號	嘉義	嘉義市四維路 70 號
古亭	台北市三元街 229 號	新營	台南市新營區長榮路一段 339 號
金門	金門縣金城鎮伯玉路一段 80 巷 9 號	台南	台南市福吉路 6 號
中和	新北市中和區建六路 57 號	澎湖	澎湖縣馬公市西文里 92 之 45 號
三重	新北市三重區永福街 37 號	高雄	高雄市鼓山區馬卡道路 322 號
桃園	桃園市國際路二段 629 號	岡山	高雄市岡山區中山南路 75 號
新竹	新竹市磐石里和平路 152 號	屏東	屏東市建國路 223 號
苗栗	苗栗市中正路 46 號		

維修統一受理專線：市內電話 412-8222
行動電話 (02)412-8222

顧客商談中心專線：0800-098800

網 址：panasonic.com.tw VS31389

★注意事項★

服務站因遷移而變更地址或電話號碼時，恕不另行通知，請於每次要求服務時，先確認是否為敝公司直屬服務站，若有收取費用時，請索取敝公司服務站發票。

產品中有害物質的名稱及含量

設備名稱：浴室換氣暖風機 型號名：FV-30BU3R FV-30BU3W						
單元	限用物質及其化學符號					
	鉛(Pb)	汞(Hg)	鎘(Cd)	六價鉻(Cr ⁺⁶)	多溴聯苯(PBB)	多溴二苯醚(PBDE)
塑膠部件	○	○	○	○	○	○
金屬部件	○	○	○	○	○	○
電動機	○	○	○	○	○	○
電路板部件	-	○	○	○	○	○
配件	-	○	○	○	○	○
備考1：“○”系指該項限用物質之百分比含量未超出百分比含量基準值。						
備考2：“-”系指該項目限用物質為排除項目。						

※ 為確保您的權益，請向經銷商索取商品保證書。

製 造 商：廣東松下環境系統有限公司
 製造商地址：廣東省順德高新區(容桂)朝桂南路2號
 電 話：+86-75-28391633
 商品原產地：中國
 進 口 商：台松電器販賣股份有限公司
 公 司 地 址：新北市中和區建六路57號
 聯 絡 地 址：新北市中和區員山路579號
 電 話：(02) 2223-5121